



富美家® 火立克® + 潔菌板

**FRguard**® + **PROTEC+**

FIRE RETARDANT ANTIMICROBIAL GRADE PANELS BY FORMICA GROUP





# FRguard<sup>®</sup>+ PROTEC+

NEXT GENERATION SURFACING MATERIALS *by* FORMICA GROUP

## 火立克<sup>®</sup>+ 潔菌板

富美家<sup>®</sup>火立克<sup>®</sup>+潔菌板是由無機不燃芯材所製成的耐燃一級表面裝飾材料，本產品具有優異的耐燃性能且不易膨脹，結合美耐板產品使用特性，兼具耐熱、防潑水、耐磨等優異性能。

富美家<sup>®</sup>火立克<sup>®</sup>+潔菌板產品可廣泛使用於公共空間、醫院、飯店和商業建築的牆面，亦適用於造船、汽車工業和火車內裝。

富美家<sup>®</sup>火立克<sup>®</sup>+潔菌板全新一代表面飾材，可減少99%的表面微生物，同時具有耐磨、防刮的特性。

富美家<sup>®</sup>火立克<sup>®</sup>+潔菌板堅固並易於加工，在日常的清潔和消毒下，其防菌防黴的功能，可提供高度防護，減少交叉感染。此高性能系列產品設計，在其使用壽命期間能提供防護功能\*，讓您與您的家人享受衛生的表面飾材。

\*測試依JIS Z2801以及ASTM G21所進行。

\*此技術不含Pearlescent晶華系列。

\*所使用的表面均經妥善維護。

### 請至富美家<sup>®</sup>官網查詢產品使用注意事項及加工指南。

您可至[www.Formica.com](http://www.Formica.com)網站上取得富美家<sup>®</sup>產品的技術資料及其他相關產品資訊。使用富美家<sup>®</sup>產品的客戶必須先確認[www.Formica.com](http://www.Formica.com)官網上最新的產品及技術資料。富美家<sup>®</sup>僅需為此網站上發表的技術資訊承擔責任，無需為任何其他技術資訊承擔責任。

我們在此強調，我們提供的產品燃燒性能測試結果僅供參考，它是基於特定試驗條件下的樣品性質，並不反應產品在專案中的實際使用情況。上述試驗並不代表您使用富美家<sup>®</sup>產品與其他基材結合製品的測試情況，亦不可代替此類試驗。請勿將我們的參考試驗結果作為實際使用條件下火災隱患評估做的唯一依據。

[前往官網](#) →

# 政府法規

## Local Government Regulations

- 富美家®火立克®+潔菌板，通過中華民國國家標準CNS 14705-1，符合最高耐燃一級標準，可廣泛應用於台灣建築設計施工編則第88條規定之多種範圍、內部牆面或高度超過1.2公尺固定於地板之隔屏，或作為櫥櫃使用之隔板裝修施工、浴室隔間、室內門或室內牆面等。

| 類別                   | 說明                           | 火立克®+潔菌板裝修材料應用 |
|----------------------|------------------------------|----------------|
| A類                   | 公共集會類(例:電影院, 體育館)            | ○              |
| B-1類<br>B-2類<br>B-4類 | 商業類(例:百貨公司, 展覽館)             | ○              |
| B-3類                 | 300平方公尺以上之餐廳                 | ○              |
| C類                   | 工業/倉儲類                       | ○              |
| D類                   | 休閒文教類(例:博物館, 會議廳)            | ○              |
| E類                   | 宗教/殯葬類                       | ○              |
| F-1類                 | 醫院/療養院<br>500平方公尺以上之老人長期照護機構 | ○              |
| F-2類                 | 身心障礙機構/特殊教育學校                | ○              |
| F-3類                 | 幼稚園(供學齡前兒童照護場所)              | ○              |
| F-4類                 | 戒護場所                         | ○              |
| G類                   | 辦公/服務類(例:診所, 金融機構, 政府機構)     | ○              |
| H-1類                 | 500平方公尺以下之老人長期照護機構           | ○              |
| H-2類                 | 客房數5間以下之集合住宅, 住宅與民宿          | ○              |

# 產品規格

## Product Specifications

- 板材尺寸：4' x 8'
- 板材厚度：2.7mm ± 0.2mm
- 耐燃一級材料

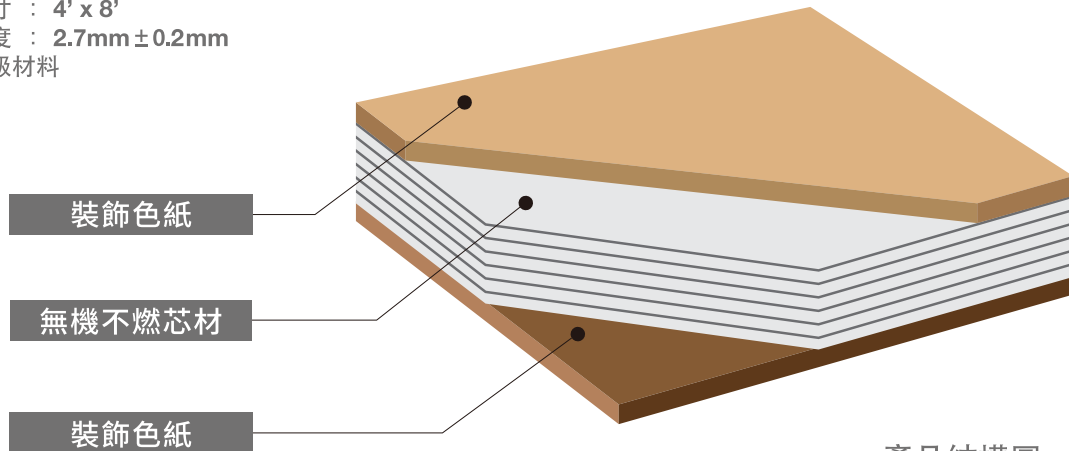

### 耐燃

由無機不燃芯材所製成，具絕佳耐燃一級性能；更結合美耐板特性，耐磨且適合用於各式不同環境。



### 耐熱

具卓越之耐熱性能，接觸熱水不易發生變色或膨脹。極佳之硬度與強度，可降低運送途中發生裂紋、龜裂、缺口等問題。



### 多樣花色

擁有豐富石紋、木紋、色彩及多種特殊表面紋理，各式搭配多樣百變，為任何空間添加高雅質感。

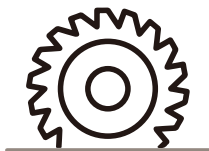

### 易於加工

可直接與夾板等基材結合，乾貼式工法也能直接貼附於各式平順牆面，使現場施工更快速簡便。

有效縮短工期

降低施工噪音

減少粉塵、廢料

降低施工成本



# 表面處理介紹

## Texture



珍珠絨面™  
(同晶華系列M絲緞面)



石燒紋 (H)



碩岩面 (MH)



粉霧面 (CK)



裸木紋 (D8)



實木紋 (NG)



天然木皮面™ (NT)



原木刷紋 (WB)



鋸木紋 (ST)



珍木紋 (TW)



裸木紋(橫) (C8)

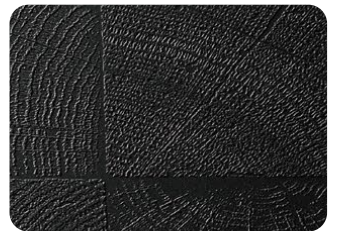

年輪紋 (EG)

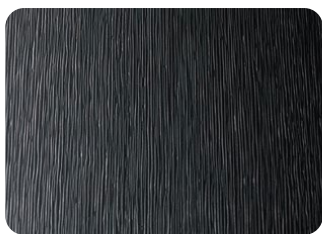

織直紋 (LN)



梭織紋 (LM)

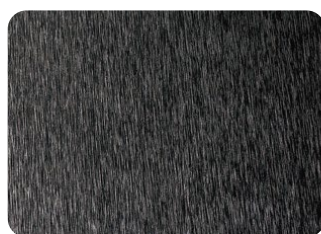

刷紋™ (K)

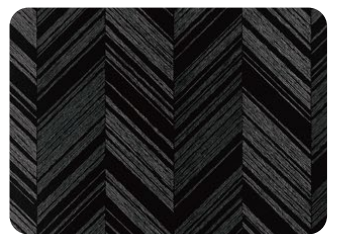

V刻紋 (VC)



單寧紋 (JN)

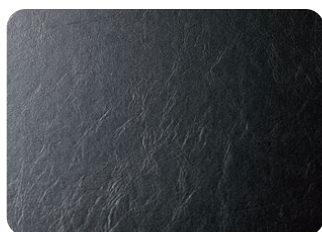

皮革紋 (L)



稜鏡紋 (PR)



A3460  
卡拉卡塔



A5018MH  
卡瓦白



A7408MH  
冰瑪瑙

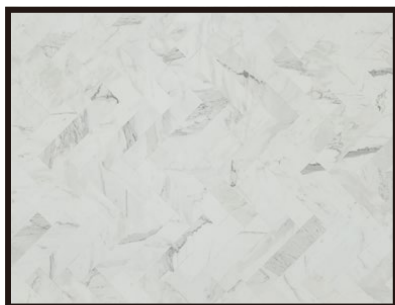

A9310CK  
石拚白



A7402MH  
雅士白

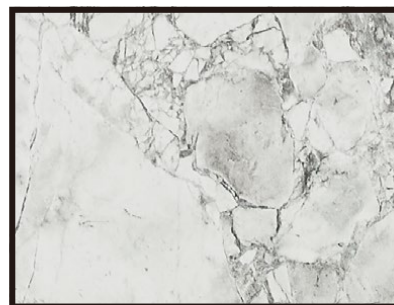

A3421MH  
白月光

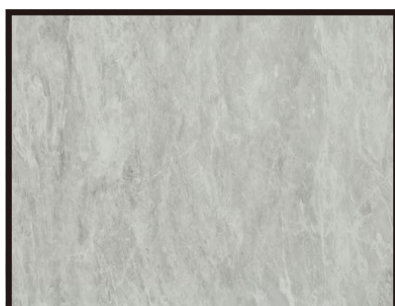

A9306MH  
雲河白



A6317H  
斑駁灰  
H



A9311CK  
石拚灰

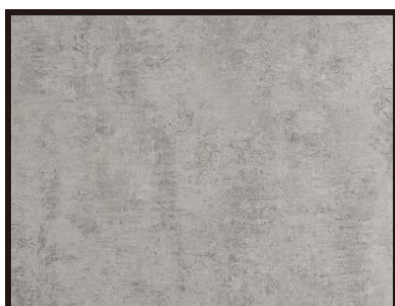

A6363H  
灰泥  
H



A8830H  
清水模  
H

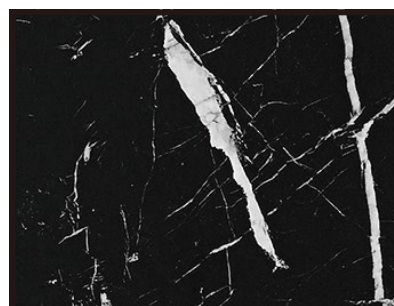

A7403MH  
黑白根



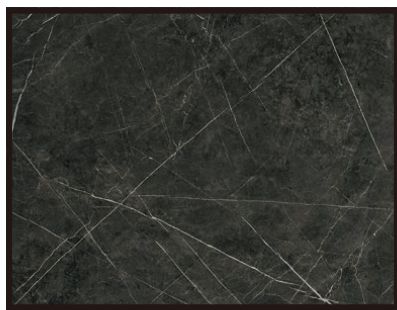

A9483  
石墨

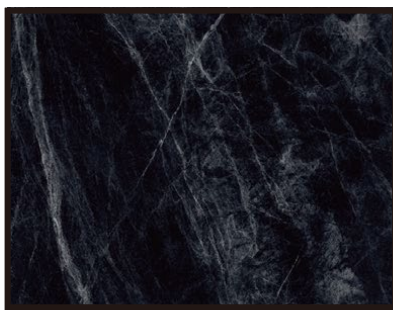

A3476H  
黑雲岩  
H



A7378MH  
銀輝之城  
H

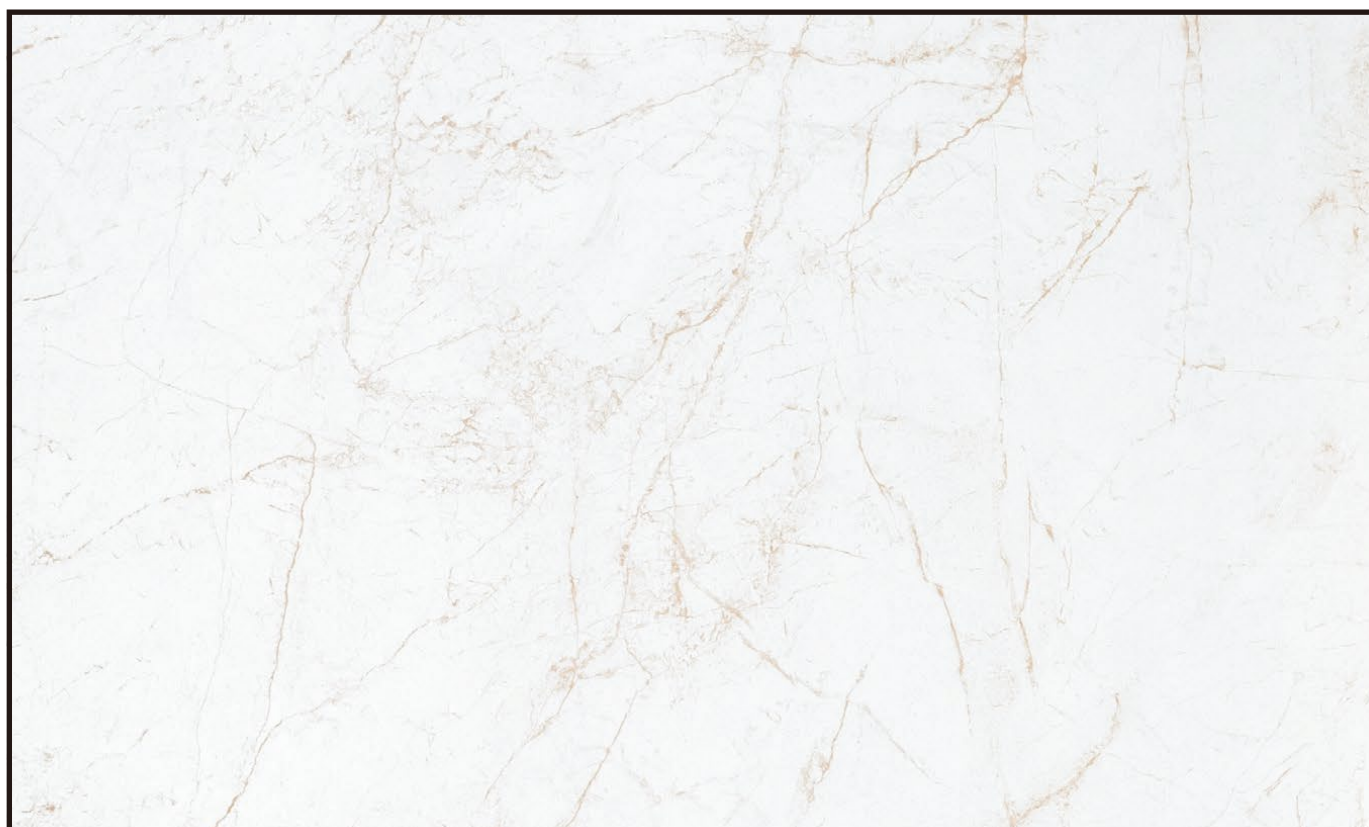

A7377MH  
金砂之城  
H



A7381MH  
卡拉拉灰  
H

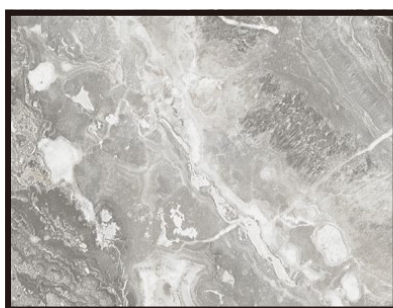

A7382MH  
卡拉拉金  
H



A7383MH  
金調暖灰  
H



## 木紋 Wood Grains



A8902D8  
白漆木(山)  
H



A7182NT  
沙丘柚木(山)  
H

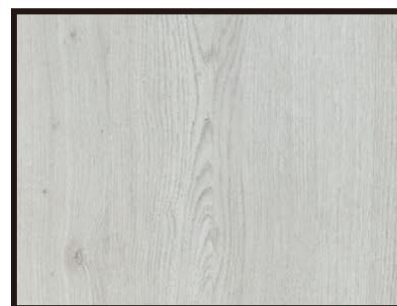

A7394WB  
漂流拼橡(山)



A8854D8  
雪花橡木(山)  
H



A7412NG  
原色拼橡(山)  
H



A0756NT  
天然楓木(山)  
H



# 木紋 Wood Grains

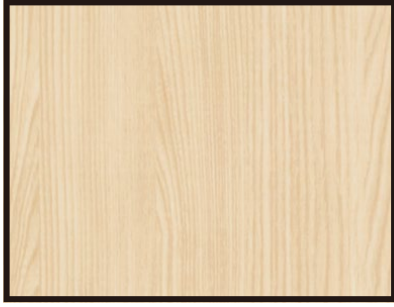

A8844D8  
老栲木(山)  
H



A8843D8  
天然栲木(山)  
H



A6407D8  
蜜糖榆木(山)  
H



A5887NT  
黃金橡木(山)  
H



A5487NT  
栗色胡桃木(山)  
H



A8853NT  
園野橡木(山)  
H



A8845NT  
風化尤加利(山)  
H



A8846NT  
天然尤加利(山)  
H



A2567NT  
紅山毛櫸(山)  
H



A5486NT  
經典金胡桃(山)  
H



A5485NT  
丁香楓木(山)  
H



A0867NT  
蜜色櫻桃木(山)  
H

## 木紋 Wood Grains

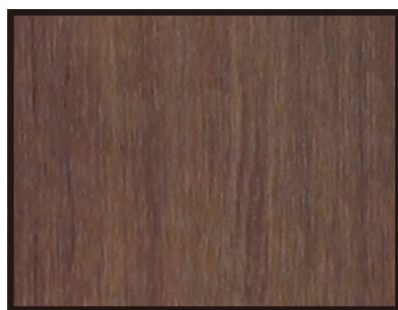

**A8849ST**  
天然柚木(直)  
H



**A5483NT**  
摩卡冷杉(直)  
H



**A7398D8**  
莊園櫻桃(直)  
H



**A0860NT**  
淺麻紅豆杉(直)  
H



**A2726NT**  
白山毛櫟(直)  
H

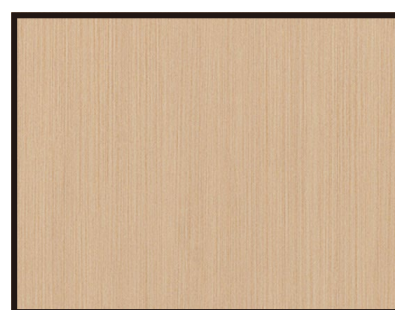

**A9005NT**  
靚木(直)  
H

## 彩繪 Patterns



**A0861NT**  
橄欖紅豆杉(直)  
H

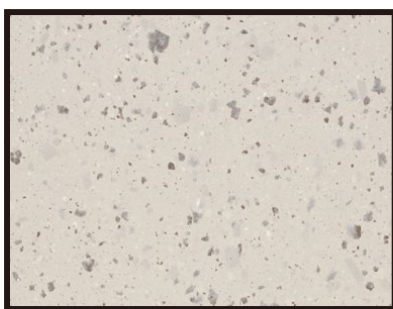

**A8812CK**  
磨石點點  
H

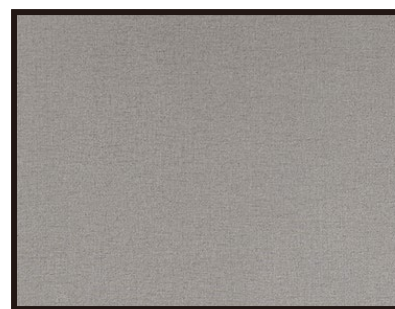

**A6445LM**  
米灰織紋  
H

## 彩之戀 Solid Colors

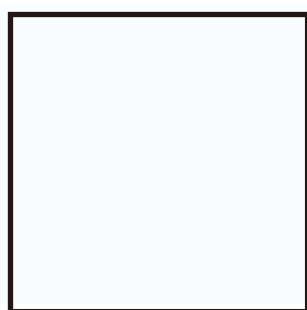

**A0459**  
亮白  
H

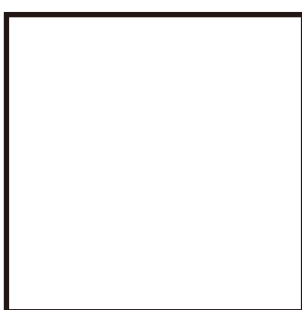

**A3200**  
皎白  
H

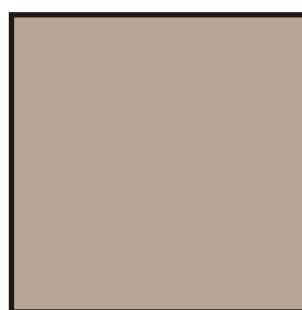

**A0784**  
秘魯黏土  
H



**A0806**  
卵石灰  
H



# 產品應用 Application Areas

## 公共空間



\*此商品圖片僅供參考，請以實品為準

\* Pictures shown are for illustration purpose only, colour may vary from actual sample.

## 醫院診所



\*此商品圖片僅供參考，請以實品為準

\* Pictures shown are for illustration purpose only, colour may vary from actual sample.



## 產品應用 Application Areas

### 廚房區域



\*此商品圖片僅供參考，請以實品為準

\* Pictures shown are for illustration purpose only, colour may vary from actual sample.

### 校園空間



\*此商品圖片僅供參考，請以實品為準

\* Pictures shown are for illustration purpose only, colour may vary from actual sample.



# 關於富美家® About Formica®

## SINCE 1913, FORMICA® DESIGNS FOR TODAY WITH FOREVER IN MIND.

### 富美家®公司創辦人



Herbert A. Faber Daniel J. O'Conor



Formica一詞已經作為專用名詞收入《現代牛津英語詞典》中，是現代美耐板的代名詞。該辭典的第721頁對於Formica一詞的解釋為：富美家名詞，商標。堅硬耐用塑料貼面，適用於工作檯，櫃門及其他表面處理。

### 富美家®的歷史沿革

富美家®為一跨國性企業，於1913年由Herbert A. Faber及Daniel J. O'Conor在美國俄亥俄州辛辛那提市成立，至今已有百年歷史。成立之初所製造的產品具備了耐火、防潮、耐高溫的特性。由於是用來取代雲母片(For-Mica)，從而發明了現代裝飾美耐板並命名為Formica®-富美家®。目前，富美家®在全球每年的銷售額超過30億美元，為全世界建築專業設計師所指定選用之第一品牌。

### 富美家®的服務

富美家®提供完整的表面飾材系列產品，包括高級裝飾美耐板、抗倍特®、彩虹心®、金麗®金屬、富美家®創藝板®及富美家®實驗室檯面系列等。選用優質產品，可以確保工程品質；富美家®生產的裝飾美耐板符合歐洲BSEN438:2008標準，並獲得ISO9001, 14001, 45001, 及GREENGUARD認證。

富美家®在全球各地擁有工廠，亞洲地區工廠分布於台灣新竹、中國上海、中國九江、泰國曼谷及印度艾哈邁達巴德。

### 富美家®商標的演變



## CHAMPIONING SUSTAINABILITY THROUGH FORMICA® SURFACES.

富美家集團堅持秉承可持續發展的宗旨來製造和銷售我們的產品。我們致力於提升使用資源的效益，從而達到保護地球環境、資源永續利用的長遠目標。無論現在或將來，富美家®將可持續發展視為一種商業美德和價值觀，並將嚴格地遵守。隨著國際社會越來越關注可持續性發展，富美家集團將以為建築師、設計師和消費者提供全方位的環保表面裝飾材料作為戰略重點。在富美家集團，我們持續致力於開發促進健康環境的新產品。以下，了解更多有關我們如何執行“綠色”概念。

### GREENGUARD 認證

根據美國環境保護局 (USEPA) 表示，減少室內空氣污染最有效的方法就是減少或消除有害的化學物質排放。富美家集團榮幸地宣布已通過GREENGUARD嚴格排放限制標準。富美家®高級裝飾美耐板、彩虹心、抗倍特®和金麗®金屬各系列產品在亞洲通過GREENGUARD認證和GREENGUARD金牌認證兩項認證標準。（符合揮發性有機化合物低排放綠色標準，金牌認證包括考慮到敏感個體的安全因素，以及說明確保產品可在學校和醫療機構等環境中使用）這對於富美家集團保證其產品在住家、辦公室、學校等室內環境推動健康室內空氣品質是一重要進展。

### 產銷監管鏈驗證

#### FSC™ Chain of Custody Certification

富美家®台灣已於2012年取得FSC™ COC 驗證(License Code: FSC-C110491)。FSC™ (Forest Stewardship Council™) 森林監管委員會，是一個創建於1993年的國際性、非營利、非政府組織；FSC™ 宣導以對環境負責、被社會接受和經濟可行的方式來經營全球森林。經FSC™ 驗證的產品則為“負責任的林木產品”。

### 台灣「健康綠建材」標章

#### Taiwan Green Building Material Label

2008年，富美家®率先通過「健康綠建材」標章，為美耐板市場第一家通過此項認證的廠商，樹立裝飾材料業重視消費者健康安全、環境永續性的標竿與典範。富美家®所生產產品之“甲醛”以及“總揮發性有機化合物”等指標性污染物測試均符合健康綠建材標準，不會傷害人體健康且對環境無害，是室內裝飾材料最健康安全的優質選擇。



負責任的林木標誌





# 富美家® 亞洲地區分公司

## 台北 台灣

台北市104中山區南京東路三段68-70號6樓  
電話：(886-2) 2515-1017  
傳真：(886-2) 2517-0542  
免付費專線：0800-088-199

## 台中 台灣

台中市408南屯區精科路122號  
電話：(886-4) 2359-5680  
傳真：(886-4) 2359-5890

## 高雄 台灣

高雄市802苓雅區三多四路110號15樓之2  
電話：(886-7) 330-2365  
傳真：(886-7) 330-2175

## 上海 中國

上海市青浦區徐涇鎮涇港路181號  
國家會展中心B棟辦公樓407室  
郵編：201702  
電話：(86-21) 6010-2688  
傳真：(86-21) 6010-2659

## 北京 中國

北京市朝陽區光華路4號  
東方梅地亞中心C座2212室  
郵編：100026  
電話：(86-10) 6581-7717  
傳真：(86-10) 6581-3708

## 廣州 中國

廣州市越秀區中山六路218-222號  
捷泰廣場1209室  
郵編：510180  
電話：(86-20) 8132-0258  
傳真：(86-20) 8132-0033

## 東莞 中國

東莞市南城區鴻福路200號  
第一國際匯一城3號樓1412室  
郵編：523073  
電話：(86-769) 2270-2216  
傳真：(86-769) 2278-1770

## 深圳 中國

深圳市南山區粵海街道高新科技園南區  
TCL大廈A座5層506  
郵編：518053  
電話：(86-755) 8287-4868  
傳真：(86-755) 8287-4880

## HONG KONG

### Formica (Asia) Limited

Room 1305-9, 13/F., Olympia Plaza,  
255 King's Road, North Point, Hong Kong  
Tel : (852) 2598-0117  
Fax : (852) 2598-6577

## THAILAND

### Formica (Thailand) Co. Ltd.

51/27 Moo 2 Poochaosamingprai Road,  
Bangyaprak, Phrapradaeng,  
Samutprakarn, 10130 Thailand  
Tel : (66-2) 701-9600  
Fax : (66-2) 384-7537

### Thailand Sales Office

128 A-Square, Soi Sukhumvit 26,  
Khlongton, Khlongtoey,  
Bangkok 10110 Thailand  
Tel : (66-2) 285-4473  
(66-2) 285-4474  
Fax : (66-2) 285-2899

## SINGAPORE

### Formica (Singapore) Pte. Ltd.

38 Armenian Street Singapore 179942  
Tel : (65) 6514-1313  
Fax : (65) 6846-7030

## MALAYSIA

### Formica (Malaysia) Sdn. Bhd.

B-10-3A, Level 10, Menara Bata, PJ Trade Centre,  
No. 8, Jalan PJU 8/8A, Bandar Damansara Perdana  
47820 Petaling Jaya, Selangor D.E, Malaysia  
Tel : (60-3) 7710-0512  
Fax : (60-3) 7727-0510

## INDIA

### Formica Laminate (India) Pte. Ltd.

Block No.591/592, 6th K.M.Stone, Kalol-Vamaj Road  
Village-Piyaj, Tal:Kalol Gandhinagar – 382721  
Gujarat, India  
Tel : (91-27) 6467-4000

## INDONESIA

### Sales Representative Office

Sovereign Plaza 1st Floor Unit B  
Jl. TB Simatupang Kav.36 Jakarta  
Selatan Indonesia 12430  
Tel : (62-21) 2960-1551

## PHILIPPINES

### Sales Representative Office

Unit 1401, 14th Floor, MDI Corporate Center  
10th Avenue Corner 39th Street,  
Bonifacio Global City, Taguig City, Philippines  
Tel : (632) 8553-9996  
Fax : (632) 8856-0407  
Em : phsales@formica.com

## VIETNAM

### Sales Representative Office

Level 3, 414 Nguyen Thi Minh Khai Street,  
District 3, Ho Chi Minh City, Vietnam  
Tel : (84-28) 3832-6128  
Fax : (84-28) 3832-6129

## DUBAI

### Formica B.V.

Clover Bay Tower, Office  
1112 Marasi Drive, Business Bay,  
Dubai, U.A.E.  
Tel : (971) 04 329 8280